

1

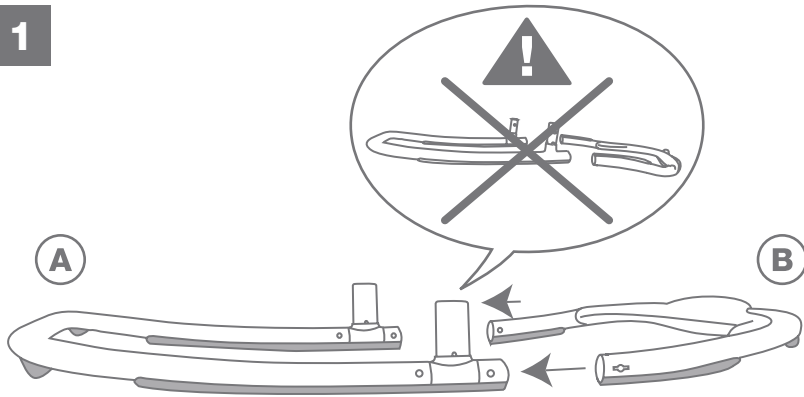

2

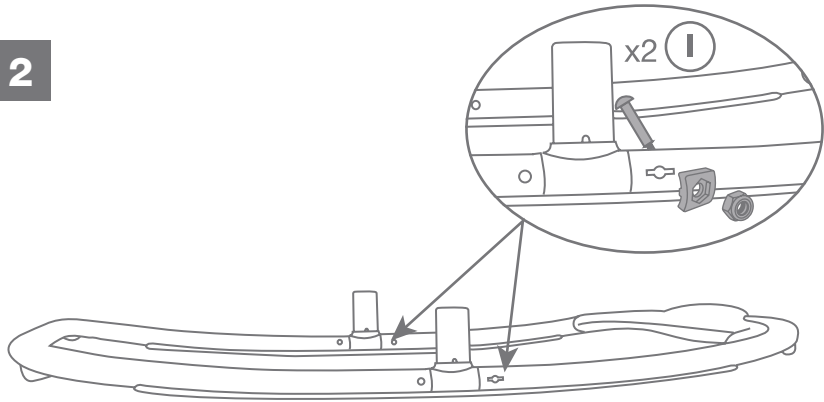

3

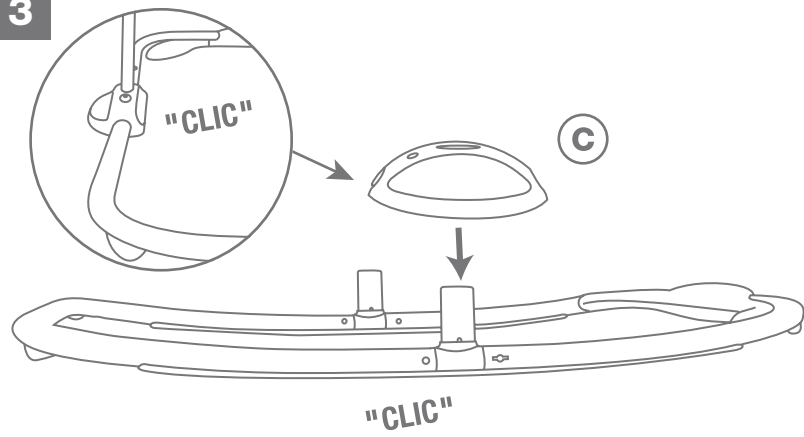

4

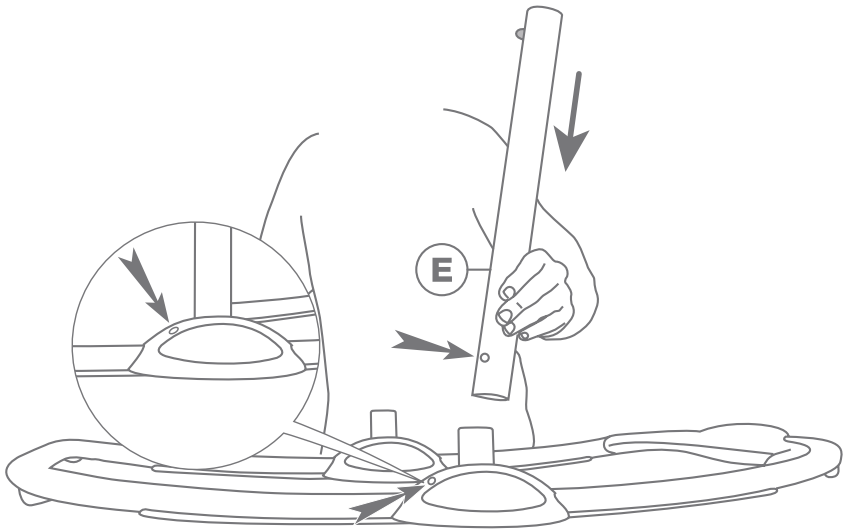

5

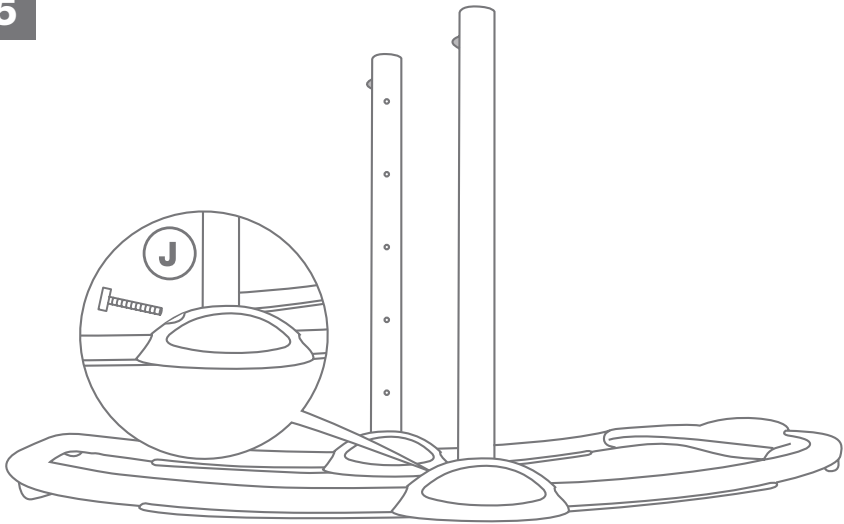

6

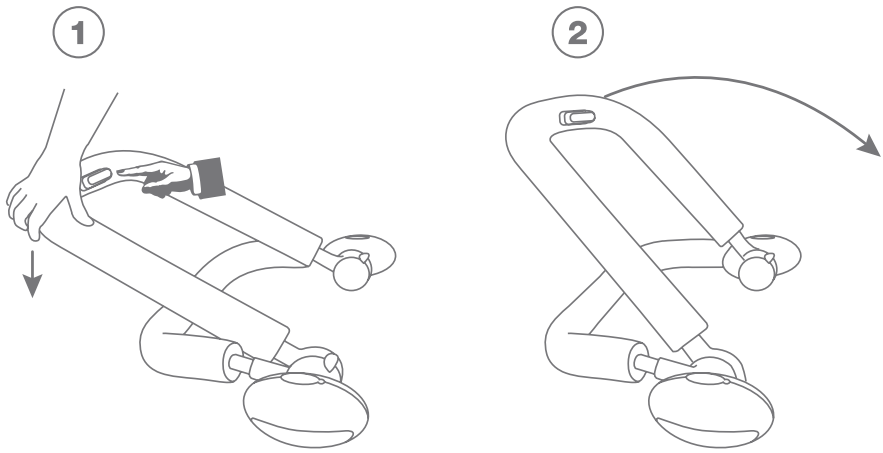

7

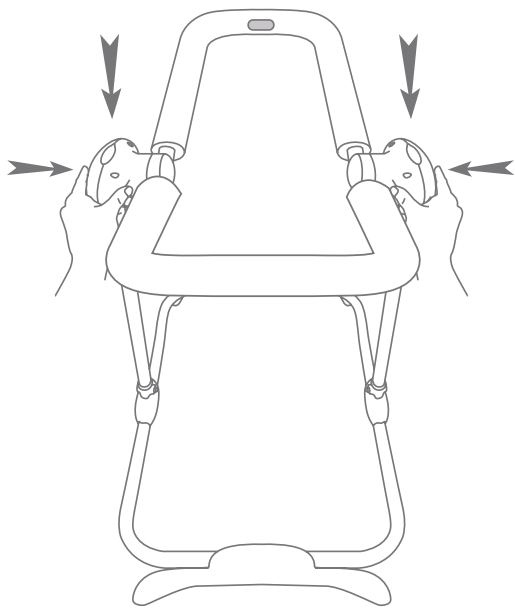

8

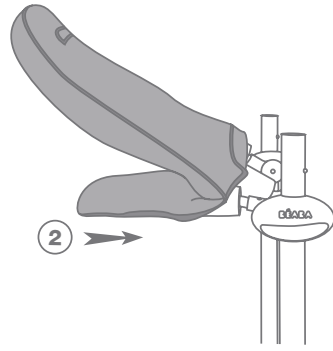
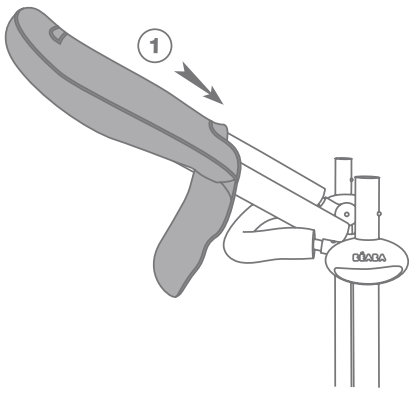
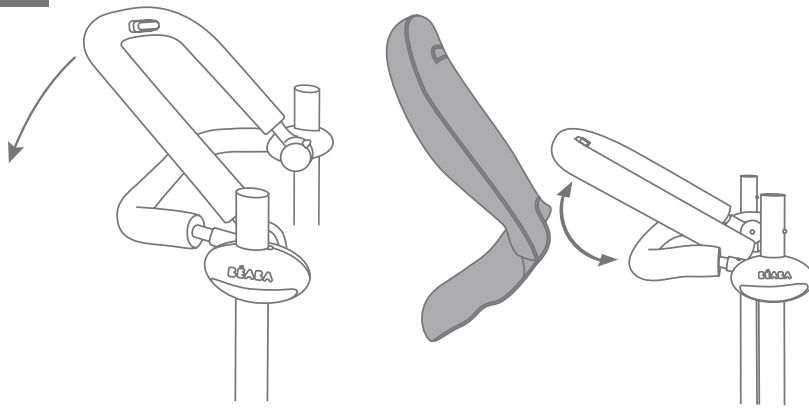

9

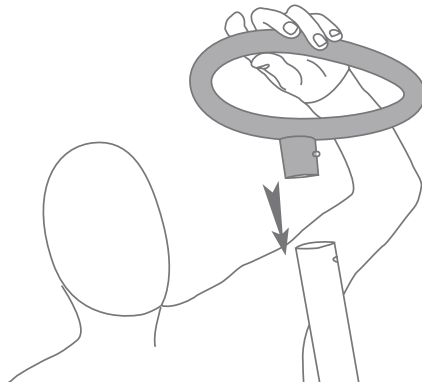

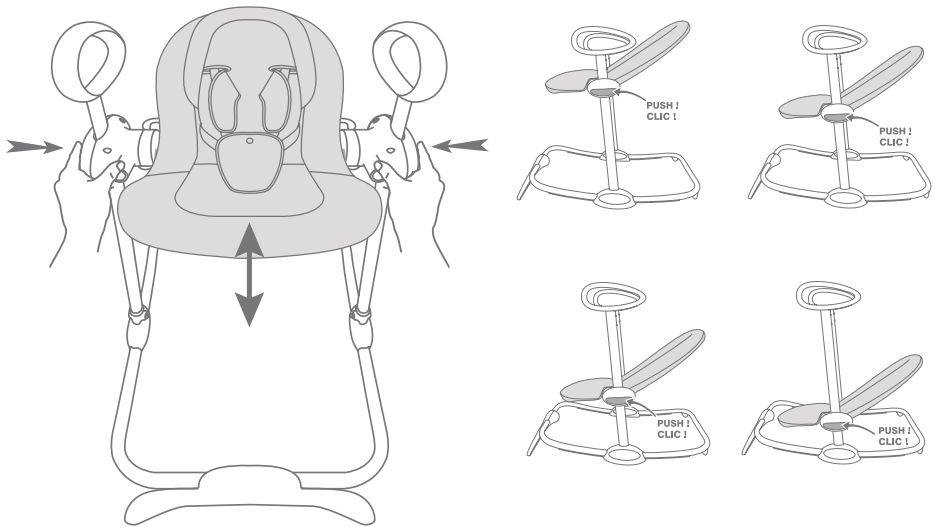
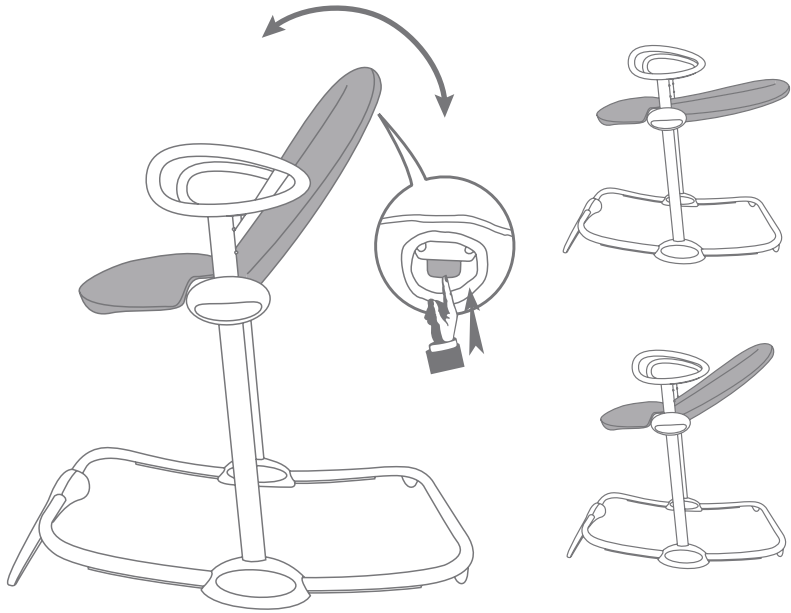

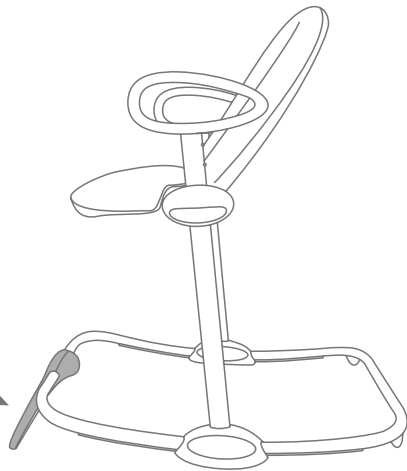
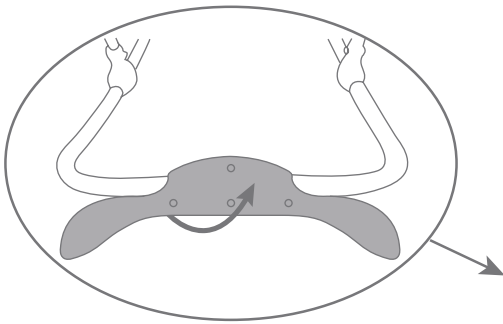
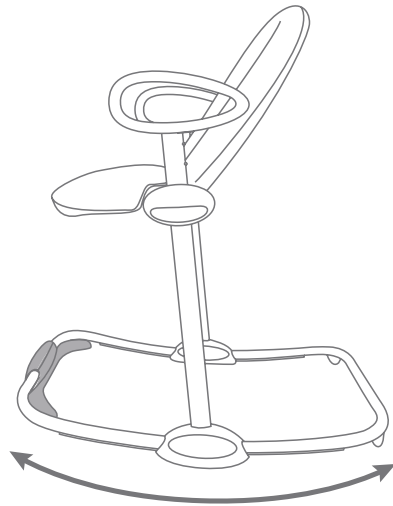
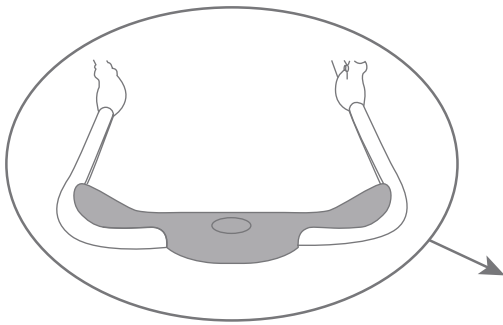

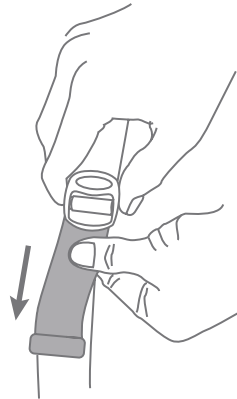
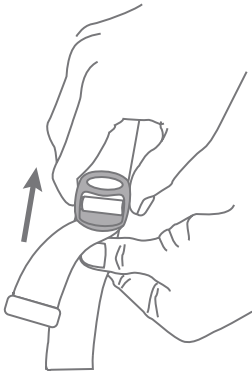
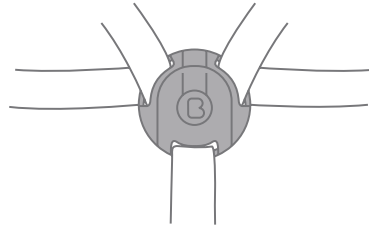
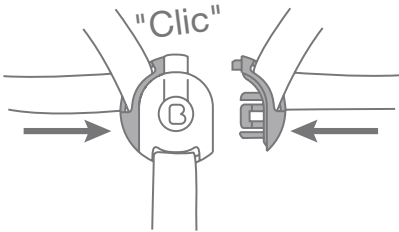
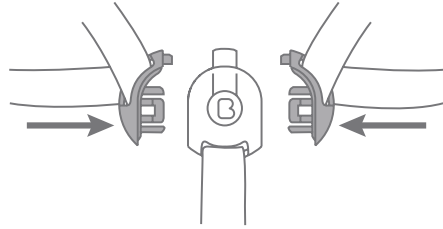
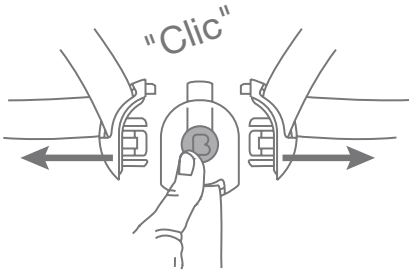

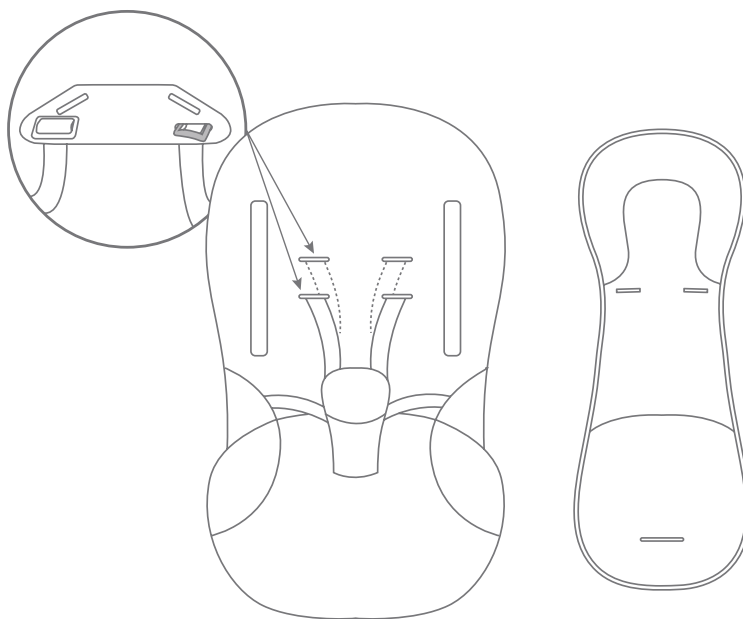

- FR** Il est conseillé pour une utilisation dès la naissance d'utiliser le réducteur. Puis l'enlever lorsque l'enfant grandit.
- GB** In order to use the bouncer from birth, it is recommended to insert the newborn pillow. Remove it when the child has grown.
- DE** Damit Sie die Wippe auch für Neugeborene verwenden können, wird die Verwendung des Verkleinerungskissens empfohlen. Entfernen Sie es, wenn das Kind größer wird.
- NL** Bij gebruik van een wipstoeltje direct vanaf de geboorte raden wij u aan het verkleinkussen te gebruiken. Verwijder het verkleinkussen zodra uw kindje wat groter is.
- ES** Para utilizar la hamaca desde el nacimiento del niño se recomienda poner el colchón reductor. Quitar cuando el niño crezca.
- IT** Per utilizzare la sdraietta fin dalla nascita, si consiglia di sistemare il cuscino riduttore. Poi toglierlo quando il bambino cresce.
- PT** Para utilizar a cadeira desde a nascença do bebé, é aconselhável utilizar a almofada redutora. Quando o bebé tiver crescido, retire-a.
- SE** Det rekommenderas att babykudden används redan vid födseln. Ta sedan tas bort den när barnet växer.
- FI** Jos haluat käyttää sitteriä heti lapsen syntymän jälkeen, sitterissä kannattaa käyttää sen kokoa pienentävää pehmustetta. Poista pehmuste, kun lapsi kasvaa.
- NO** Hvis du bruker vippestolen straks barnet er født, anbefales det å bruke reduksjonsputen. Deretter fjernes puten når barnet er større.
- DK** Ved anvendelse af skråstolen lige fra lige fødslen af, tilrådes det at anbringe en pudeformindsker. Når barnet er stort nok, fjernes denne formindsker.
- RU** Рекомендуется использовать подушку для новорожденных с момента рождения, а затем извлечь, когда ребенок достаточно подрастет.

IMPORTANT! KEEP THIS INSTRUCTION MANUAL FOR FUTURE REFERENCE

WARNING

- **Never leave a child unattended.**
- **Never use for a child able to sit up unassisted.**
- **This bouncer is not intended for long periods of sleep.**
- **It is dangerous to place this bouncer on an elevated surface: a table for example.**
- **Always use the restraint system.**

- This bouncer has been designed for a child of 9kg maximum.
- This bouncer does not replace a Moses basket or a cot. When baby needs to sleep, place him or her in a suitable Moses basket or cot.
- Do not use the bouncer if any of the parts are broken or missing.
- Do not use any accessories or spare parts other than those approved by the manufacturer.
- Never carry the bouncer with your child in it.
- Always ensure that the locking mechanisms are fully secured.
- Always check the state of the product before use.
- Always keep the bouncer away from naked flames and other sources of heat (such as electric or gas heating devices), as well as any objects which the child may be able to reach.
- This product must be assembled and handled by an adult.
- Use only on a flat and stable surface.
- Never adjust the height of the bouncer with the child in it.

WASHING INSTRUCTIONS FOR THE COVER AND THE NEWBORN PILLOW

- Clean the plastic parts regularly with a damp cloth and a neutral cleaning product. Never use a solvent or any similar product.
- Always dry the product's metal parts in order to prevent the formation of rust.
- Protect the product from atmospheric agents (rain, snow, etc.).
- Store the product in a dry place.
- The cover and the newborn pillow are machine washable at 30°.

WICHTIG! BEWAHREN SIE DIE BEDIENUNGSANLEITUNG FÜR SPÄTERES NACHSCHLAGEN AUF

ACHTUNG

- Lassen Sie das Kind nicht unbeaufsichtigt.
 - Verwenden Sie die Wippe nicht, wenn das Kind allein aufrecht sitzen kann.
 - Diese Wippe ist nicht für langen Schlaf vorgesehen.
 - Es ist gefährlich, diese Wippe auf eine hohe Fläche zu stellen: zum Beispiel einen Tisch.
 - Verwenden Sie stets das Haltesystem.
-
- Diese Wippe ist nur für Kinder bis maximal 9 kg ausgelegt.
 - Diese Wippe ersetzt nicht eine Kindertrage oder ein Bett. Wenn das Kind schlafen muss, muss es in eine Kindertrage oder ein geeignetes Bett gelegt werden.
 - Verwenden Sie die Wippe nicht, wenn Teile gebrochen sind oder fehlen.
 - Verwenden Sie nur Zubehör oder Ersatzteile, die vom Hersteller zugelassen wurden.
 - Transportieren Sie die Wippe nie, wenn das Kind darin ist.
 - Überprüfen Sie stets, ob die Verriegelungsmechanismen korrekt eingerastet sind.
 - Überprüfen Sie vor der Verwendung stets den Zustand des Produkts.
 - Halten Sie die Wippe stets fern von Flammen oder Hitzequellen (wie elektrischen oder Gas-Heizgeräten) sowie von Gegenständen, die das Kind greifen könnte.
 - Dieses Produkt muss von einem Erwachsenen zusammengebaut und gehandhabt werden.
 - Verwenden Sie sie nur auf einer ebenen, stabilen Fläche.
 - Stellen Sie die Höhe der Wippe nicht ein, wenn das Kind sich darin befindet.

REINIGUNGSHINWEISE FÜR DEN BEZUG UND DAS VERKLEINERUNGSKISSEN

- Reinigen Sie die Kunststoffteile regelmäßig mit einem feuchten Lappen und einem neutralen Reinigungsprodukt. Verwenden Sie kein Lösungsmittel oder ähnliches Produkt.
- Trocknen Sie die Metallteile des Produkts ab, damit kein Rost entsteht.
- Schützen Sie das Produkt vor Wettereinwirkungen (Regen, Schnee, ...).
- Bewahren Sie das Produkt an einem trockenen Ort auf.
- Der Bezug und das Verkleinerungskissen sind bei 30 ° maschinenwaschbar.

BELANGRIJK! BEWAAR DEZE HANDLEIDING VOOR LATERE RAADPLEGING

WAARSCHUWING

- Laat uw kindje nooit alleen zonder toezicht.
 - Maak geen gebruik meer van het wipstoeltje zodra uw kindje zelfstandig kan zitten.
 - Dit wipstoeltje is niet geschikt om lang in te slapen.
 - Het is gevaarlijk het wipstoeltje op een verhoogd oppervlak, zoals een tafel, te plaatsen.
 - Gebruik altijd het tuigje.
-
- Dit wipstoeltje werd ontworpen voor kinderen van maximaal 9 kg.
 - Dit wipstoeltje dient niet als vervanging van een reiswieg of een bedje. Als uw kindje moet slapen, kunt u het beter in een reiswieg of een geschikt kinderbedje leggen.
 - Gebruik het wipstoeltje niet bij defecte of ontbrekende onderdelen.
 - Gebruik uitsluitend door de fabrikant goedgekeurde accessoires of reserveonderdelen.
 - Verplaats het wipstoeltje nooit als uw kindje erin zit.
 - Controleer altijd of de vergrendelingssystemen op correcte wijze vergrendeld zijn.
 - Controleer vóór gebruik altijd de staat van het product.
 - Houd het wipstoeltje altijd op afstand van vlammen, vonken of hittebronnen (zoals elektrische of gasverwarming) en zorg er tevens voor dat er zich geen voorwerpen binnen handbereik van uw kindje bevinden.
 - Dit product dient door een volwassen persoon gemonteerd en gehanteerd te worden.
 - Gebruik het wipstoeltje uitsluitend op een vlakke en stabiele ondergrond.
 - Stel de hoogte van het wipstoeltje nooit af als uw kindje in het stoeltje zit.

WASINSTRUCTIES VOOR DE HOES EN HET VERKLEINKUSSEN

- Reinig de kunststof onderdelen regelmatig met een vochtige doek en een mild reinigingsmiddel. Gebruik geen oplosmiddelen of soortgelijke producten.
- Droog de metalen onderdelen af om roestvorming te voorkomen.
- Bescherm het product tegen atmosferische invloeden (regen, sneeuw...).
- Berg het product op in een droge ruimte.
- De hoes en het verkleinkussen zijn geschikt voor machinewas op 30°C.

IMPORTANTE: CONSÉRVESE PARA FUTURAS NECESIDADES DE REFERENCIA

ADVERTENCIA

- **Nunca deje solo al niño sin vigilar.**
- **Deje de utilizar la hamaca cuando el niño aprenda a sentarse.**
- **Esta hamaca no es adecuada para largos períodos de sueño.**
- **Es peligroso poner la hamaca en una superficie alta : por ejemplo una mesa.**
- **Utilice siempre el sistema de sujeción.**

- Esta hamaca ha sido concebida para un niño de hasta 9 kg.
- Esta hamaca no sustituye un serón o una cama. Cuando el niño necesite dormir es conveniente ponerle en un serón o una cama adecuada.
- No utilice la hamaca si hay piezas rotas o si falta alguna.
- No utilice accesorios o piezas de repuesto que no sean las aprobadas por el fabricante.
- No traslade nunca la hamaca con el niño dentro.
- Compruebe siempre que los mecanismos de bloqueo estén correctamente instalados.
- Compruebe siempre el estado del producto antes de usarlo.
- Mantenga siempre la hamaca alejada de cualquier fuego o fuente de calor (como los aparatos de calefacción eléctricos o de gas), así como de cualquier objeto que el niño pueda coger.
- Este producto deberá ser montado y manipulado por un adulto.
- Utilícelo únicamente sobre una superficie plana y estable.
- No regule nunca la altura de la hamaca con el niño dentro.

INDICACIONES DE LAVADO DE LA FUNDA Y EL COLCHÓN REDUCTOR

- Limpie con regularidad las partes plásticas con un trapo húmedo y un producto de limpieza neutro. No utilice disolvente ni cualquier producto similar.
- Seque las partes metálicas del producto para evitar que se forme óxido.
- Proteja el producto de los agentes atmosféricos (lluvia, nieve...).
- Conserve el producto en un lugar seco.
- La funda y el reductor se pueden lavar a máquina a 30°C.

IMPORTANTE! DA CONSERVARE COME RIFERIMENTO PER ESIGENZE FUTURE

AVVERTENZA

- **Non lasciare mai il bambino senza sorveglianza.**
 - **Non utilizzare più la sdraietta da quando il bambino sta seduto da solo.**
 - **Questa sdraietta non è prevista per lunghi sonni.**
 - **E' pericoloso posare questa sdraietta su una superficie sopraelevata: ad esempio, un tavolo.**
 - **Utilizzare sempre il sistema di ritenuta.**
-
- Questa sdraietta è stata ideata per un bambino del peso massimo di 9 kg.
 - Questa sdraietta non sostituisce una culla o un letto. Quando il bambino ha bisogno di dormire, è opportuno sistemarlo in una culla o un letto adeguato.
 - Non utilizzare la sdraietta se alcuni componenti sono rotti o mancanti.
 - Non utilizzare accessori o pezzi di ricambio che non siano quelli approvati dal fabbricante.
 - Non trasportare mai la sdraietta quando il bambino è sistemato dentro.
 - Controllare sempre che i meccanismi di bloccaggio siano correttamente inseriti.
 - Controllare sempre lo stato del prodotto prima di utilizzarlo.
 - Tenere sempre la sdraietta lontano da fiamme o da fonti di calore (come gli apparecchi di riscaldamento elettrico o a gas), nonché da qualsiasi oggetto che possa essere afferrato dal bambino.
 - Questo prodotto deve essere assemblato e manipolato da un adulto.
 - Utilizzare esclusivamente su una superficie piana e stabile.
 - Non regolare mai l'altezza della sdraietta con il bambino sistemato al suo interno.

INDICAZIONI PER IL LAVAGGIO DELLA FODERA E DEL CUSCINO RIDUTTORE

- Pulire regolarmente le parti in plastica con un panno umido ed un detergente neutro. Non usare solvente o altri prodotti simili.
- Asciugare le parti metalliche del prodotto per evitare la formazione di ruggine.
- Proteggere il prodotto dagli agenti atmosferici (pioggia, neve...).
- Conservare il prodotto in un luogo asciutto.
- La fodera e il cuscino riduttore sono lavabili in lavatrice a 30°C.

IMPORTANTE! GUARDAR PARA CONSULTA POSTERIOR

AVISO

- Não deixe nunca a criança sem vigilância.
 - Deixe de utilizar a cadeira quando a criança começar a sentar-se sozinha.
 - Esta cadeira não se destina a longos períodos de sono do bebé.
 - É perigoso colocar esta cadeira numa superfície alta: por exemplo, em cima de uma mesa.
 - Utilize sempre o sistema de retenção.
-
- Esta cadeira foi concebida para uma criança com um máximo de 9 kg.
 - Esta cadeira não substitui a alfofa nem a cama. Quando a criança precisar de dormir, é conveniente deitá-la numa alfofa ou numa cama apropriada.
 - Não utilize a cadeira em caso de componentes quebrados ou em falta.
 - Não utilize acessórios nem peças de substituição que não os aprovados pelo fabricante.
 - Não transporte nunca a cadeira com a criança instalada na mesma.
 - Certifique-se sempre de que os mecanismos de bloqueio estão correctamente encaixados.
 - Verifique sempre o estado do produto antes de o utilizar.
 - Mantenha sempre a cadeira afastada de qualquer chama ou fonte de calor (como aquecedores eléctricos ou a gás), bem como de quaisquer outros objectos que possam estar ao alcance da criança.
 - Este produto deve ser montado e manuseado por um adulto.
 - Utilize apenas uma superfície plana e estável.
 - Não regule nunca a altura da cadeira com a criança sentada na mesma.

INDICAÇÕES SOBRE A LAVAGEM DA CAPA E DA ALMOFADA REDUTORA

- Limpe regularmente as partes de plástico com um pano húmido e um detergente neutro. Não utilize solventes nem produtos semelhantes.
- Seque as partes metálicas da cadeira para evitar a formação de ferrugem.
- Proteja a cadeira dos agentes atmosféricos (chuva, neve, etc.).
- Guarde a cadeira num local seco.
- A capa e a almofada redutora podem ser lavadas à máquina a 30°C.

VIKTIGT! SPARAS FÖR FRAMTIDA BEHOV

VARNING

- **Lämna aldrig barnet utan uppsikt.**
 - **Använd inte babysittern när barnet kan sitta själv.**
 - **Denna babysitter är inte tänkt att användas för långa sovstunder.**
 - **Det är farligt att placera babysittern på en upphöjd plats: som till exempel på ett bord.**
 - **Använd alltid fasthållningsanordningen.**
-
- Babysittern är framtagen för barn på max 9 kg.
 - Babysittern ersätter inte en babykorg eller en säng. När barnet behöver sova bör det läggas i en babykorg eller en ändamålsenlig säng.
 - Använd inte babysittern om delar av den är trasiga eller saknas.
 - Använd inte tillbehör eller reservdelar som inte godkänts av tillverkaren.
 - Förflytta aldrig babysittern när barnet sitter i den.
 - Kontrollera alltid att låsmekanismerna fungerar ordentligt.
 - Kontrollera alltid att produkten är i gott skick innan du använder den.
 - Håll babysittern borta från öppna lågor och värmekällor (såsom el- eller gasvärmeapparater) och placera den så att barnet inte kan komma åt föremål i närheten.
 - Produkten får endast monteras och hanteras av vuxna.
 - Använd babysittern på en plan och stabil yta.
 - Justera aldrig höjden på babysittern när barnet sitter i den.

TVÄTTINSTRUKTIONER FÖR ÖVERDRAGET OCH INNERDYNAN

- Rengör plastdelarna regelbundet med en fuktig trasa och en neutral rengöringsprodukt. Använd inte lösningsmedel eller liknande produkter.
- Torka produktens metalldelar för att undvika att de rostar.
- Skydda produkten från atmosfärisk påverkan (regn, snö...).
- Förvara produkten på en torr plats.
- Täcket och babykudden kan maskintvättas i 30°.

TÄRKEÄÄ! SÄILYTÄ KÄYTTÖOHJEET MYÖHEMPÄÄ KÄYTTÖÄ VARTEN

VAROITUS

- Älä koskaan jätä lasta yksin laitteeseen ilman valvontaa.
 - Älä käytä sitteriä enää silloin, kun lapsi osaa istua yksin.
 - Sitteriä ei ole tarkoitettu lapsen pitkäkestoiseen nukkumiseen.
 - Sitterin käyttö on vaarallista korkeissa paikoissa, esim. pöydän päällä.
 - Käytä aina sitterin kiinnitysjärjestelmää.
-
- Sitteri on tarkoitettu korkeintaan 9 kg painoisille lapsille.
 - Sitteri ei korvaa vauvakoria tai sänkyä. Kun lapsi haluaa nukkua, vie hänet sopivaan vauvakoriin tai sänkyyn.
 - Älä käytä sitteriä, jos sen osat on rikki tai jos siitä puuttuu osia.
 - Käytä sitterin kanssa ainoastaan valmistajan hyväksymiä tarvikkeita tai varaosia.
 - Älä koskaan kannaa sitteriä lapsen ollessa siinä.
 - Tarkista aina että lukitusmekanismit toimivat kunnolla.
 - arkista aina tuotteen kunto ennen käyttöä.
 - Pidä aina sitteri kaukana tulesta ja lämmönlähteistä (kuten sähköiset tai kaasulla toimivat lämmityslaitteet), sekä esineistä, jotka lapsi saattaa saada käsiinsä.
 - Vain aikuinen henkilö voi asentaa ja käsitellä tuotetta.
 - Käytä sitteriä vain tasaisella ja vakaalla pinnalla.
 - Älä koskaan säädä sitterin korkeutta silloin kun lapsi istuu sitterissä.

PESUOHJEET SITTERIN PÄÄLLYKSELLE JA PEHMUSTEELLE

- Puhdista muoviset osat säännöllisesti kostealla liinalla ja neutraalilla puhdistusaineella. Älä käytä puhdistukseen liuottimia tai muita sen kaltaisia tuotteita.
- Kuivaa tuotteen metalliset osat hyvin, etteivät ne ruostu.
- Suojaa tuotetta epävakailta sääolosuhteilta (sade, lumi jne).
- Säilytä tuotetta kuivassa paikassa.
- Päällinen ja kokoa pienentävä pehmuste ovat konepestäviä 30 °C:eessa.

NO

VIKTIG! BRUKSANVISNINGEN SKAL OPPBEVARES FOR SENERE BRUK

ADVARSEL

- Hold alltid øye med barnet.
 - Vippestolen skal ikke lenger brukes når barnet klarer å sitte alene.
 - Denne vippestolen er ikke beregnet på lange perioder med søvn.
 - Det er farlig å sette denne vippestolen på en høy overflate, f.eks. et bord.
 - Bruk alltid et festesystem.
-
- Denne vippestolen er beregnet på et barn som veier maksimalt 9 kg.
 - Denne vippestolen erstatter ikke en seng. Når barnet trenger søvn, er det best at barnet legges i en egnet seng.
 - Ikke bruk vippestolen hvis visse deler er skadet eller mangler.
 - Vippestolen skal aldri transporteres mens barnet sitter i den.
 - Ikke bruk andre tilbehørs- eller reservedeler enn dem som er godkjent av produsenten.
 - Kontroller alltid at låsemekanismene fungerer.
 - Kontroller alltid produktets tilstand før bruk.
 - Vippestolen skal alltid holdes på avstand fra flammer eller varmekilder (f.eks. elektriske eller gassdrevede oppvarmingsapparater) samt gjenstander som barnet kan gripe tak i.
 - Dette produktet skal monteres og håndteres av en voksen person.
 - Det skal kun brukes på en jevn og stabil overflate.
 - Vippestolens høyde skal aldri justeres mens barnet sitter i stolen.

VASKEANVISNING FOR TREKKET OG REDUKSJONSPUTEN

- Rengjør plastikkdelene regelmessig med en fuktig klut og et nøytralt rengjøringsmiddel. Ikke bruk oppløsningsmidler eller lignende produkter.
- Tørk produktets metalleder for å unngå rust.
- Beskytt produktet mot fuktige værforhold (regn, snø ...)
- Produktet skal oppbevares på et tørt sted.
- Trekket og reduksjonsputen kan vaskes i maskin ved 30 °C.

VIGTIGT! GEM DENNE BRUGERVEJLEDNING FOR FREMTIDIG REFERENCE

ADVARSEL

- Efterlad aldrig barnet alene uden opsyn.
 - Anvend ikke skråstolen mere så snart barnet er i stand til selv at sidde oprejst.
 - Denne skråstol er ikke beregnet til søvn i længere perioder ad gangen.
 - Det er farligt at anbringe denne skråstol på en høj overflade: f.eks. et bord.
 - Selesystemet skal altid anvendes.
-
- Denne skråstol er designet til et barn, der maksimalt vejer 9kg.
 - Denne skråstol må ikke bruges som erstatning til en babylift eller en seng. Når barnet har behov for at sove, skal barnet anbringes i en babylift eller en egnet seng.
 - Skråstolen må ikke anvendes, hvis komponenterne er ødelagte eller mangler.
 - Der må kun anvendes tilbehør eller reservedele, som er godkendt af fabrikanten.
 - Skråstolen må aldrig transporteres, når barnet er anbragt i stolen.
 - Sørg altid for at kontrollere, at låsemekanismerne er korrekt tilkoblet.
 - Sørg altid for at kontrollere produktets stand før brug.
 - Hold altid skråstolen væk fra alle slags ildflammer eller varmekilder (såsom elektriske eller gasvarmeapparater), samt enhver genstand, som barnet kan gribe fat i.
 - Dette produkt skal samles og håndteres af en voksen.
 - Produktet må kun anvendes på en plan og stabil overflade.
 - Skråstolens højde må aldrig justeres med barnet anbragt i stolen.

VASKEANVISNINGER FOR BETRÆK OG PUDEFORMINDSKER

- Rengør plastikdelene regelmæssigt med en fugtig klud og et neutralt rengøringsmiddel. Der må ikke anvendes opløsningsmiddel eller noget lignende rengøringsmiddel.
- Tør produktets metaldele for at undgå rustdannelse.
- Beskyt produktet mod atmosfæriske tilstande (regn, sne...).
- Opbevar produktet på et tørt sted.
- Betrækket og pudeformindskeren tåler maskinvask ved 30°C.